

MASTERSEAL 10

▪ VARIANTES	2
▪ DATOS TÉCNICOS	3
▪ APLICACIONES	4
▪ UTILIZACIÓN	5
▪ POSIBILIDADES DE CONFIGURACIÓN	6



PREMIUM WATERPROOF ZIPPERS MADE IN GERMANY



resistente al agua



herméticamente



presión verificado

MASTERSEAL 10

VARIANTES

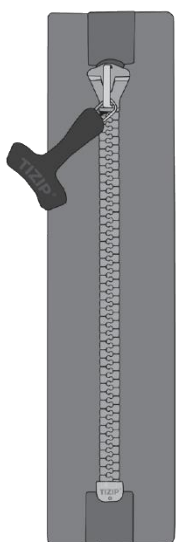

1 Deslizador

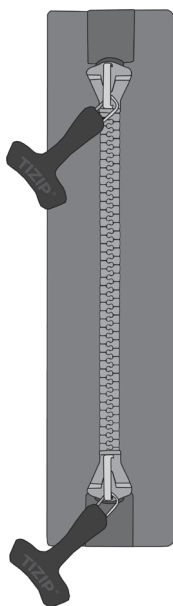

2 Deslizador
mismo lado

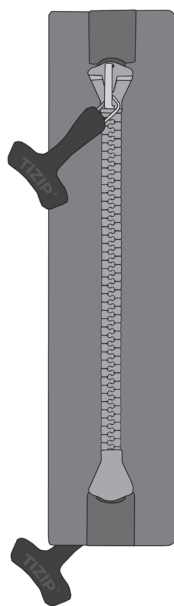

2 Deslizador
diferentes lados

**cerrado
de ambos lados**

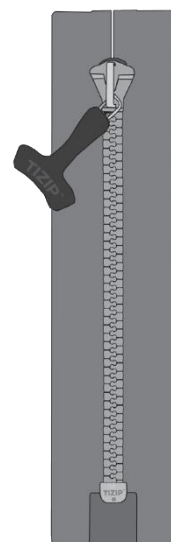

1 Deslizador

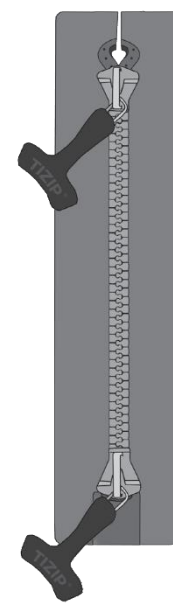

2 Deslizador
mismo lado

**divisible
en un lado**

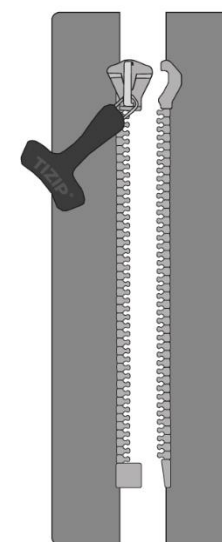

1 Deslizador

**divisible
de ambos lados**

MASTERSEAL 10

DATOS TÉCNICOS

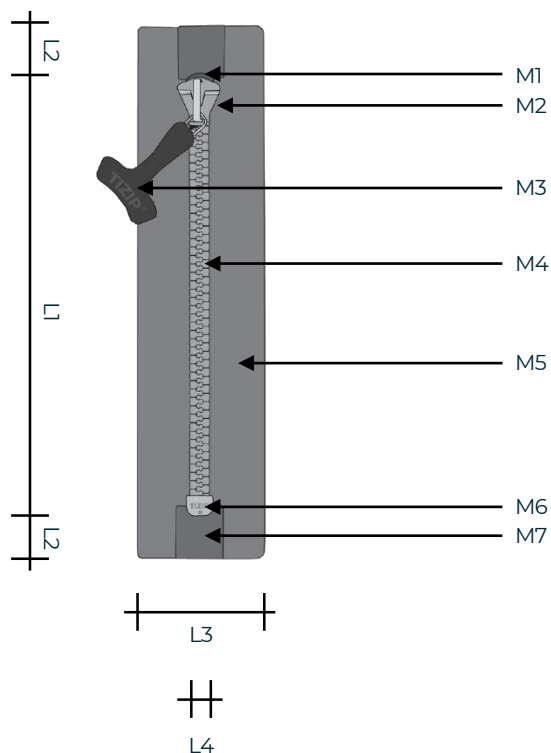

Geometría*

- L1 Longitud a pedir: 130 - 7.000 mm
- L2 Saliente: 16 mm / 25 mm
- L3 Anchura: 50 mm / 70 mm
- L4 Anchura de cadena: 10 mm

Materiales*

- M1 Docking End: Termoplástico Poliuretano
- M2 Slider: Polymer, Metal
- M3 Puller: Termoplástico Poliuretano
- M4 Teeth: Polyester
- M5 Tape: Poliuretano revestido Poliéster
- M6 End Stop: Termoplástico Poliuretano
- M7 Pattern: Poliuretano revestido Poliéster

Parámetros*

- ☔ Estanqueidad: 500 mbar
- ↔ Resistencia tracción transversal: 200 N/cm
- 🌡 Resistencia temperatura: -30° a +70° C

Procesamiento*

Soldadura HF, coser/pegar con cinta o encolar

*Parámetros objetivo dependientes de la configuración

MASTERSEAL 10



APLICACIONES / RESISTENCIA DEL PRODUCTO / INCORPORACIÓN

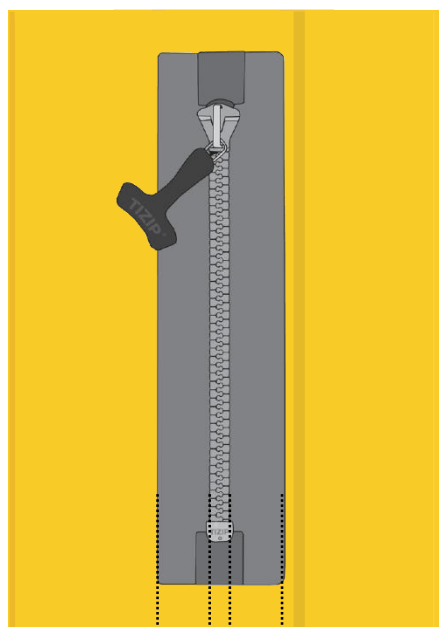

30 30

rígido
Substrato

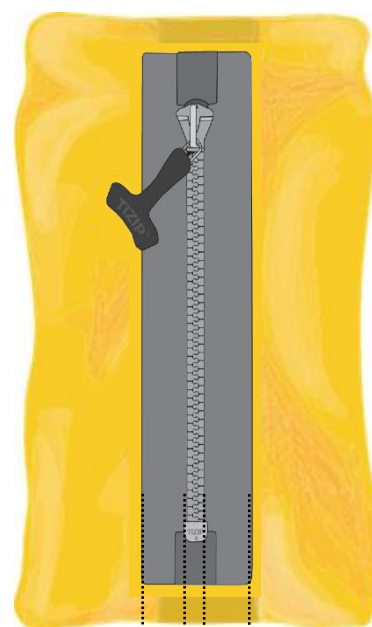

20 20

flexible
Substrato

Anchura mínima de Ranura

Aplicaciones

- Trajes de buceo
 - Chaquetas y pantalones por pesca con mosca
 - Artículos inflables
- } Deporte náutico
- Chaquetas y pantalones de moto
 - Chaquetas y pantalones de hiking & esquia
 - Ropa protectora y de seguridad
 - Zapatos
- } Ropa
- Carpas y envolturas
 - Bolsas impermeables
 - Aplicaciones outdoor
- } actividad de exterior

Resistencia del Producto

- Resistente a la intemperie
- Adecuado para agua dulce y agua marina
- Resistencia a aceite y gasolina

Incorporación – Anchura mínima de Ranura

- En todos los trabajos de incorporación del cierre de cremallera recomendamos observar una anchura mínima de ranura de 30 mm.
- Por favor, respete una anchura mínima de ranura de 20 mm para garantizar un funcionamiento impecable.
- En la incorporación en tejidos rígidos o láminas (p. ej. espuma de neopreno), la anchura de la ranura, en el lado frontal y dorsal, debe ser de 30 mm.

MASTERSEAL 10

UTILIZACIÓN / LIMPIEZA / ALMACENAMIENTO

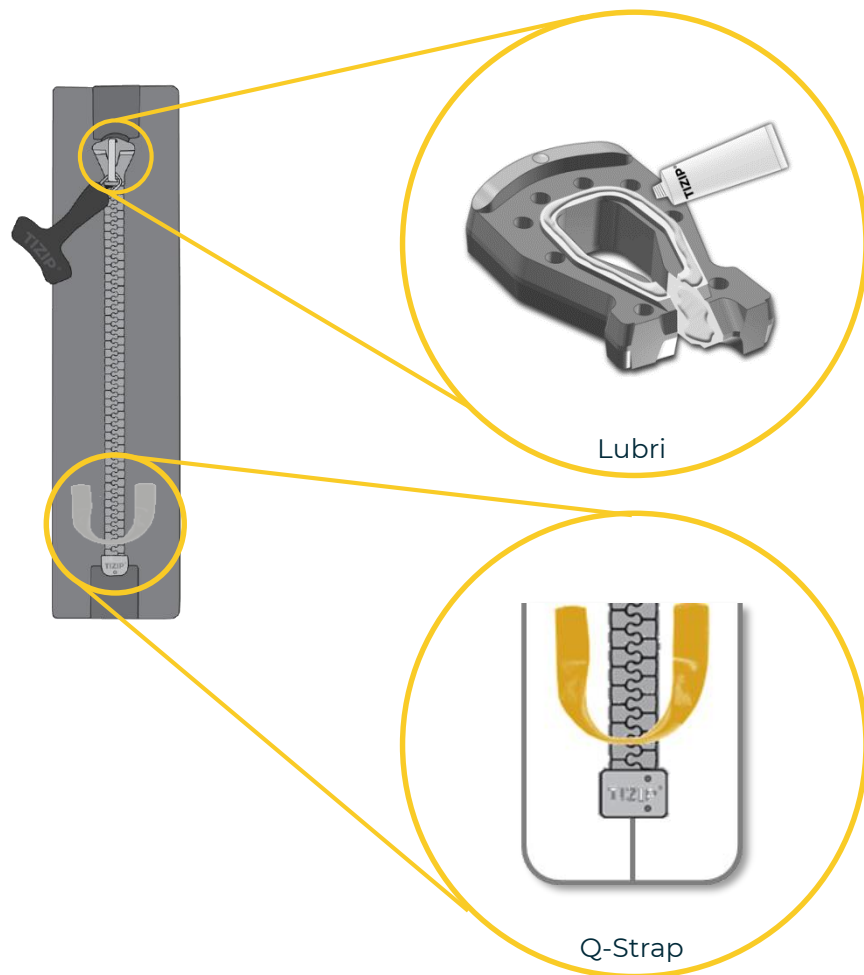

Utilización

- Accione cuidadosamente el deslizador. Si tira en forma oblicua de éste, podrá ser afectada la hermeticidad u otra característica importante.
- Evite estirar excesivamente los topes y las piezas terminales. No abra a fuerza los dos lados del cierre de cremallera.
- Preste atención a no doblar ni tampoco aplastar los cierres de cremallera.
- Cierre cada cierre de cremallera de modo que el deslizador se encuentre en la posición debida en el tope para garantizar la hermeticidad esperada.

Limpieza

- Recomendamos emplear una solución jabonosa y un cepillo fino.
- No utilice disolventes o detergentes agresivos dado que pueden perjudicar el funcionamiento previsto del cierre de cremallera.

Lubricación con Grase

- TIZIP® MasterSeal deben engrasarse de vez en cuando, por ejemplo después de un almacenamiento prolongado, en el tope.
- La lubricación debida antes del uso es decisiva para la capacidad de funcionamiento prevista. Limpie anticipadamente el tope del cierre de cremallera.
- Aplique la grase lubricante en el área del tope en el lado delantero a dorsal así como en el interior en el área de transición de la cadena del cierre de cremallera.
- No utilice grase lubricante a lo largo de la cadena del cierre de cremallera.
- Utilice grase lubricante original TIZIP®.
- Elimine toda grase lubricante excesiva ya que puede provocar manchas.

Almacenamiento

- Los cierres de cremallera TIZIP® deben almacenarse en forma completamente cerrada y sin doblarlos. El almacenamiento en estado abierto puede provocar curvas e inducir a fugas.

MASTERSEAL 10



POSIBILIDADES DE CONFIGURACIÓN

1.0 Tape

1.1	Overhang	25 mm
1.2	Overhang	16 mm
1.3	Overhang (with secure lock puller)	19/33 mm
1.4	Overhang (customized)	25 - 50 mm
1.5	Width	50 mm
1.6	Width	70 mm
1.7	Optic	plain
1.8	Optic	structured
1.9	Optic	custom

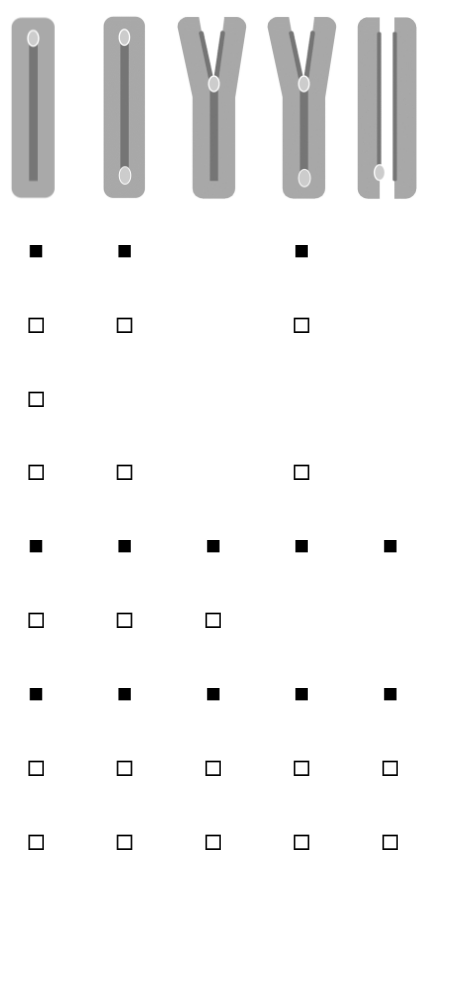

■ Standard □ Option

MASTERSEAL 10



POSIBILIDADES DE CONFIGURACIÓN

2.0 Pattern

2.1	Position	front side
2.2	Position	back side

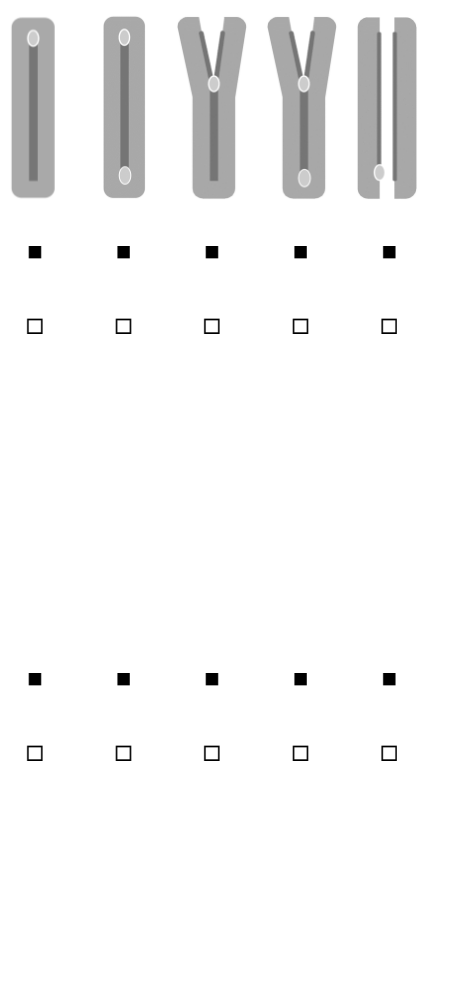

3.0 Teeth

3.1	Regular Quality	200 N/cm
3.1	Performance optimized Easy operation & durability	160 N/cm

<input checked="" type="checkbox"/>	<input type="checkbox"/>	<input type="checkbox"/>	<input type="checkbox"/>	<input type="checkbox"/>	<input type="checkbox"/>	<input type="checkbox"/>	<input type="checkbox"/>	<input type="checkbox"/>	<input type="checkbox"/>	<input type="checkbox"/>
<input type="checkbox"/>	<input checked="" type="checkbox"/>	<input type="checkbox"/>	<input type="checkbox"/>	<input type="checkbox"/>	<input type="checkbox"/>	<input type="checkbox"/>	<input type="checkbox"/>	<input type="checkbox"/>	<input type="checkbox"/>	<input type="checkbox"/>
<input checked="" type="checkbox"/>	<input type="checkbox"/>	<input type="checkbox"/>	<input type="checkbox"/>	<input type="checkbox"/>	<input type="checkbox"/>	<input type="checkbox"/>	<input type="checkbox"/>	<input type="checkbox"/>	<input type="checkbox"/>	<input type="checkbox"/>
<input type="checkbox"/>	<input checked="" type="checkbox"/>	<input type="checkbox"/>	<input type="checkbox"/>	<input type="checkbox"/>	<input type="checkbox"/>	<input type="checkbox"/>	<input type="checkbox"/>	<input type="checkbox"/>	<input type="checkbox"/>	<input type="checkbox"/>

Standard Option

MASTERSEAL 10



POSIBILIDADES DE CONFIGURACIÓN

4.0 Slider

- 4.1 Position slider #1 front side
- 4.2 Position slider #2 back side
- 4.3 Performance optimized Polymer 0,5 bar
- 4.4 Performance optimized Metal 0,5 bar
- 4.6 Performance optimized & brake system Metal 0,0 bar

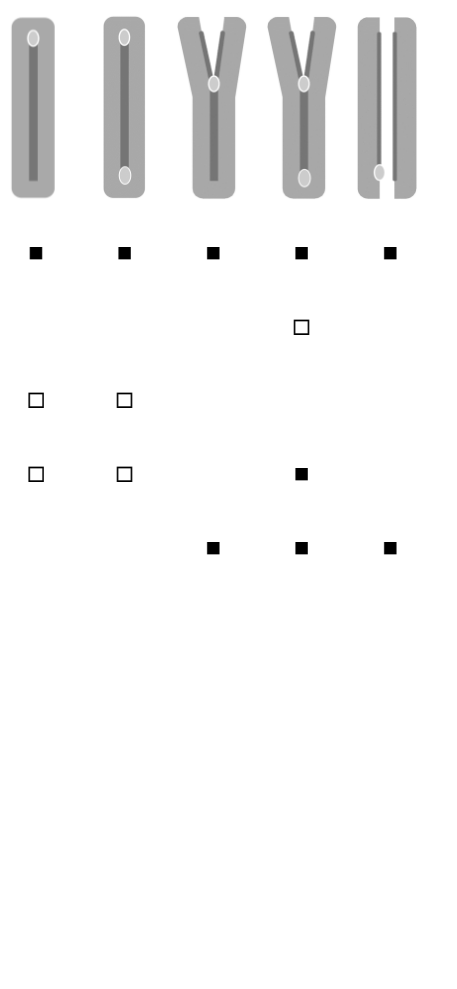

Black	RAL 7016	Pantone 000 C	Pantone 7501 C	Pantone 7497 C	Pantone 2426 C	Pantone 18-1555	Pantone 2174 C	Pantone 13-0752	Customized ²
-------	----------	---------------	----------------	----------------	----------------	-----------------	----------------	-----------------	-------------------------

■ Standard □ Option

MASTERSEAL 10



POSIBILIDADES DE CONFIGURACIÓN

5.0 Puller

5.1	TIZIP-Logo Metal mount	35 mm		<input checked="" type="checkbox"/>	<input checked="" type="checkbox"/>	<input checked="" type="checkbox"/>	<input checked="" type="checkbox"/>	<input checked="" type="checkbox"/>	<input checked="" type="checkbox"/>	<input checked="" type="checkbox"/>	<input checked="" type="checkbox"/>	<input checked="" type="checkbox"/>	<input checked="" type="checkbox"/>	<input checked="" type="checkbox"/>	<input checked="" type="checkbox"/>	<input checked="" type="checkbox"/>	<input checked="" type="checkbox"/>	<input checked="" type="checkbox"/>	<input checked="" type="checkbox"/>	<input checked="" type="checkbox"/>	<input checked="" type="checkbox"/>	<input checked="" type="checkbox"/>	<input checked="" type="checkbox"/>
5.2	TIZIP-Logo Metal mount	25 mm		<input type="checkbox"/>	<input type="checkbox"/>	<input type="checkbox"/>	<input type="checkbox"/>	<input type="checkbox"/>	<input type="checkbox"/>	<input type="checkbox"/>	<input type="checkbox"/>	<input type="checkbox"/>	<input type="checkbox"/>	<input type="checkbox"/>	<input type="checkbox"/>	<input type="checkbox"/>	<input type="checkbox"/>	<input type="checkbox"/>	<input type="checkbox"/>	<input type="checkbox"/>	<input type="checkbox"/>	<input type="checkbox"/>	<input type="checkbox"/>
5.3	TIZIP-Logo Cord mount	35 mm		<input type="checkbox"/>	<input type="checkbox"/>	<input type="checkbox"/>	<input type="checkbox"/>	<input type="checkbox"/>	<input type="checkbox"/>	<input type="checkbox"/>	<input type="checkbox"/>	<input type="checkbox"/>	<input type="checkbox"/>	<input type="checkbox"/>	<input type="checkbox"/>	<input type="checkbox"/>	<input type="checkbox"/>	<input type="checkbox"/>	<input type="checkbox"/>	<input type="checkbox"/>	<input type="checkbox"/>	<input type="checkbox"/>	<input type="checkbox"/>
5.4	TIZIP-Logo Cord mount	25 mm		<input type="checkbox"/>	<input type="checkbox"/>	<input type="checkbox"/>	<input type="checkbox"/>	<input type="checkbox"/>	<input type="checkbox"/>	<input type="checkbox"/>	<input type="checkbox"/>	<input type="checkbox"/>	<input type="checkbox"/>	<input type="checkbox"/>	<input type="checkbox"/>	<input type="checkbox"/>	<input type="checkbox"/>	<input type="checkbox"/>	<input type="checkbox"/>	<input type="checkbox"/>	<input type="checkbox"/>	<input type="checkbox"/>	<input type="checkbox"/>
5.5	Cord mount Length	12 mm		<input type="checkbox"/>	<input type="checkbox"/>	<input type="checkbox"/>	<input type="checkbox"/>	<input type="checkbox"/>	<input type="checkbox"/>	<input type="checkbox"/>	<input type="checkbox"/>	<input type="checkbox"/>	<input type="checkbox"/>	<input type="checkbox"/>	<input type="checkbox"/>	<input type="checkbox"/>	<input type="checkbox"/>	<input type="checkbox"/>	<input type="checkbox"/>	<input type="checkbox"/>	<input type="checkbox"/>	<input type="checkbox"/>	<input type="checkbox"/>
5.6	Cord mount Length	14 mm		<input type="checkbox"/>	<input type="checkbox"/>	<input type="checkbox"/>	<input type="checkbox"/>	<input type="checkbox"/>	<input type="checkbox"/>	<input type="checkbox"/>	<input type="checkbox"/>	<input type="checkbox"/>	<input type="checkbox"/>	<input type="checkbox"/>	<input type="checkbox"/>	<input type="checkbox"/>	<input type="checkbox"/>	<input type="checkbox"/>	<input type="checkbox"/>	<input type="checkbox"/>	<input type="checkbox"/>	<input type="checkbox"/>	<input type="checkbox"/>
5.7	TIZIP-Logo Webbing mount	35 mm		<input type="checkbox"/>	<input type="checkbox"/>	<input type="checkbox"/>	<input type="checkbox"/>	<input type="checkbox"/>	<input type="checkbox"/>	<input type="checkbox"/>	<input type="checkbox"/>	<input type="checkbox"/>	<input type="checkbox"/>	<input type="checkbox"/>	<input type="checkbox"/>	<input type="checkbox"/>	<input type="checkbox"/>	<input type="checkbox"/>	<input type="checkbox"/>	<input type="checkbox"/>	<input type="checkbox"/>	<input type="checkbox"/>	<input type="checkbox"/>
5.8	TIZIP-Logo Webbing mount	10 mm		<input type="checkbox"/>	<input type="checkbox"/>	<input type="checkbox"/>	<input type="checkbox"/>	<input type="checkbox"/>	<input type="checkbox"/>	<input type="checkbox"/>	<input type="checkbox"/>	<input type="checkbox"/>	<input type="checkbox"/>	<input type="checkbox"/>	<input type="checkbox"/>	<input type="checkbox"/>	<input type="checkbox"/>	<input type="checkbox"/>	<input type="checkbox"/>	<input type="checkbox"/>	<input type="checkbox"/>	<input type="checkbox"/>	<input type="checkbox"/>
5.9	TIZIP-Logo Webbing mount & secure lock	35 mm		<input type="checkbox"/>	<input type="checkbox"/>	<input type="checkbox"/>	<input type="checkbox"/>	<input type="checkbox"/>	<input type="checkbox"/>	<input type="checkbox"/>	<input type="checkbox"/>	<input type="checkbox"/>	<input type="checkbox"/>	<input type="checkbox"/>	<input type="checkbox"/>	<input type="checkbox"/>	<input type="checkbox"/>	<input type="checkbox"/>	<input type="checkbox"/>	<input type="checkbox"/>	<input type="checkbox"/>	<input type="checkbox"/>	<input type="checkbox"/>
5.10	TIZIP-Logo Belt mount	70 mm		<input type="checkbox"/>	<input type="checkbox"/>	<input type="checkbox"/>	<input type="checkbox"/>	<input type="checkbox"/>	<input type="checkbox"/>	<input type="checkbox"/>	<input type="checkbox"/>	<input type="checkbox"/>	<input type="checkbox"/>	<input type="checkbox"/>	<input type="checkbox"/>	<input type="checkbox"/>	<input type="checkbox"/>	<input type="checkbox"/>	<input type="checkbox"/>	<input type="checkbox"/>	<input type="checkbox"/>	<input type="checkbox"/>	<input type="checkbox"/>

Black	RAL 7016	Pantone 000 C	Pantone 7501 C	Pantone 7497 C	Pantone 2426 C	Pantone 18-1555	Pantone 2174 C	Pantone 13-0752	Customized ²
-------	----------	---------------	----------------	----------------	----------------	-----------------	----------------	-----------------	-------------------------

■ Standard □ Option

Facilitamos todos los datos según nuestro leal saber y entender. No obstante, se dan sin compromiso y no liberan al usuario de la obligación de comprobar la capacidad de funcionamiento del cierre de cremallera para un fin de uso específico. Nuestros datos relativos a la hermeticidad de los cierres de cremallera se refieren a una comprobación aleatoria bajo condiciones especificadas en el laboratorio. El usuario está obligado a verificar él mismo la estanqueidad y la capacidad de empleo para el uso previsto de los cierres de cremallera. Rechazamos toda responsabilidad por la comerciabilidad y facilidad de uso de los cierres de cremallera para un determinado fin. En ningún caso respondemos por daños indirectos, imprevistos o consecuentes en relación a los cierres de cremallera, sea por una violación de la garantía, una violación del contrato, descuido, responsabilidad sin falta o sobre cualquier otra base.

Vers. Nr # 200304-01 Titex Vertriebs-GmbH | Rainstrasse | D-91560 Heilsbronn | Germany | www.tizip.com | Página 9

MASTERSEAL 10



POSIBILIDADES DE CONFIGURACIÓN

6.0 Options

- 6.1 Q-strap Reinforcement
- 6.2 Q-strap Reinforcement
- 6.3 Pin-Box Left handling
- 6.4 Puller Customized Logo
- 6.5 Welding electrode

docking end
bottom stop

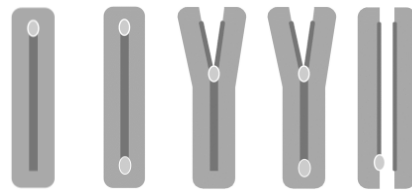
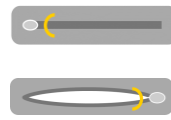

<input type="checkbox"/>	<input type="checkbox"/>	<input type="checkbox"/>	<input type="checkbox"/>	<input type="checkbox"/>
<input type="checkbox"/>	<input type="checkbox"/>	<input type="checkbox"/>	<input type="checkbox"/>	<input type="checkbox"/>
<input type="checkbox"/>	<input type="checkbox"/>	<input type="checkbox"/>	<input type="checkbox"/>	<input type="checkbox"/>
<input type="checkbox"/>	<input type="checkbox"/>	<input type="checkbox"/>	<input type="checkbox"/>	<input type="checkbox"/>
<input type="checkbox"/>	<input type="checkbox"/>	<input type="checkbox"/>	<input type="checkbox"/>	<input type="checkbox"/>

Black	RAL 7016	Pantone 000 C	Pantone 7501 C	Pantone 7497 C	Pantone 2426 C	Pantone 18-1555	Pantone 2174 C	Pantone 13-0752	Customized²
--------------	-----------------	----------------------	-----------------------	-----------------------	-----------------------	------------------------	-----------------------	------------------------	-------------------------------

<input checked="" type="checkbox"/>	<input type="checkbox"/>	<input type="checkbox"/>	<input type="checkbox"/>	<input type="checkbox"/>	<input type="checkbox"/>	<input type="checkbox"/>	<input type="checkbox"/>	<input type="checkbox"/>	<input type="checkbox"/>
<input checked="" type="checkbox"/>	<input type="checkbox"/>	<input type="checkbox"/>	<input type="checkbox"/>	<input type="checkbox"/>	<input type="checkbox"/>	<input type="checkbox"/>	<input type="checkbox"/>	<input type="checkbox"/>	<input type="checkbox"/>

■ Standard □ Option

MASTERSEAL 10

WWW.TIZIP.COM



Derechos de autor © 2020

- Los contenidos están sujetos a la ley de derechos de autor alemana.
- La duplicación, el procesamiento y la distribución requieren el consentimiento por escrito de TITEX. No se permiten copias para uso comercial.

Titex Vertriebs-GmbH

- Rainstrasse
- D- 91560 Heilsbronn
- info@tizip.com | www.tizip.com

Follow us on social media

