

# MASTERSEAL 6

■ VARIANTES	2
■ CARACTÉRISTIQUES TECHNIQUES	3
■ APPLICATIONS	4
■ MANIPULATION	5
■ OPPORTUNITÉS DE CONFIGURATION	6



PREMIUM WATERPROOF ZIPPERS MADE IN GERMANY



imperméable



hermétique



testé sous pression

# MASTERSEAL 6

## VARIANTES

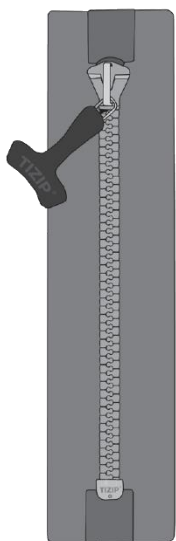

1 Curseur

fermée  
des deux côtés

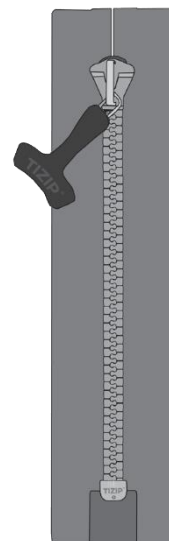

1 Curseur

séparable  
d'un côté

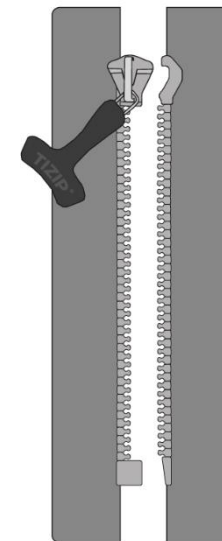

1 Curseur

séparable  
des deux côtés

# MASTERSEAL 6

## DATOS TÉCNICOS

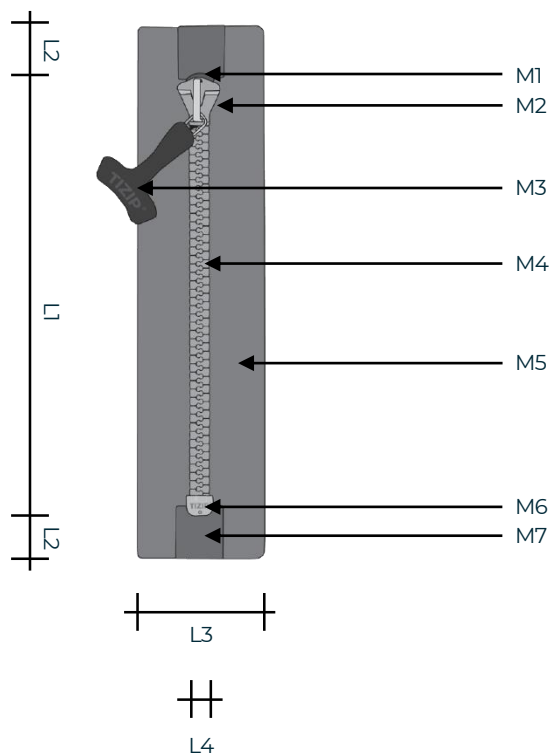

### Géométrie\*

- L1 Longueur à commander: 130 - 7.000 mm
- L2 Surplus: 16 mm / 25 mm
- L3 Largeur: 40 mm / 50 mm
- L4 Largeur de chaîne: 6 mm

### Matériels\*

- M1 Docking End: Thermoplastique Polyuréthane
- M2 Slider: Polymère
- M3 Puller: Thermoplastique Polyuréthane
- M4 Teeth: Polyester
- M5 Tape: Polyuréthane recouverte Poliéster
- M6 End Stop: Thermoplastique Polyuréthane
- M7 Pattern: Polyuréthane recouverte Poliéster

### Paramètre\*

- ☔ Étanchéité: 200 mbar
- ↔ Résistance à la traction transversale: 160 N/cm
- 🌡 Résistance aux températures: de -30° à +70° C

### Finition:\*

soudure HF, couture / scotchage ou collage

\* Paramètres dépendants de la configuration

# MASTERSEAL 6



## APPLICATIONS / RÉSISTANCE DU PRODUIT / POSE

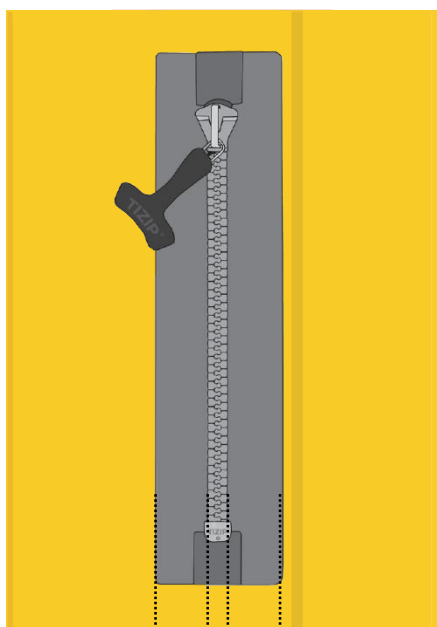

26 26

Substrat  
rigide

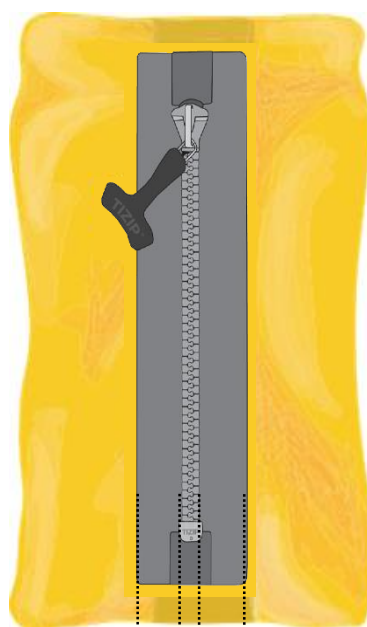

16 16

Substrat  
flexible

Pose – Largeur de Fente

### Applications

- Maillot de bain
  - Vêtements de sports nautiques
  - Vestes et pantalons de moto
  - Vestes et pantalons de randonnée et de ski
  - Vêtements de protection et de sécurité
  - Chaussures
  - Tentes et bâches
  - Sacs étanches
  - Applications extérieures
- Sports nautiques
- Vêtements
- activités al aire libre

### Resistencia del Producto

- Résistante aux intempéries
- Idéale pour eau douce et eau salée
- Résistante à l'huile et à l'essence

### Pose – Largeur de Fente

- Pour tous les travaux de pose, nous recommandons une largeur de fente de 26 mm.
- Veillez respecter une largeur de fente minimale de 16 mm pour garantir un parfait fonctionnement.
- En cas de pose sur du tissu rigide ou des films synthétiques (mousse néoprène par ex.), la largeur de fente devrait être de 26 mm recto et verso.

# MASTERSEAL 6

## MANIPULATION / NETTOYAGE / STOCKAGE

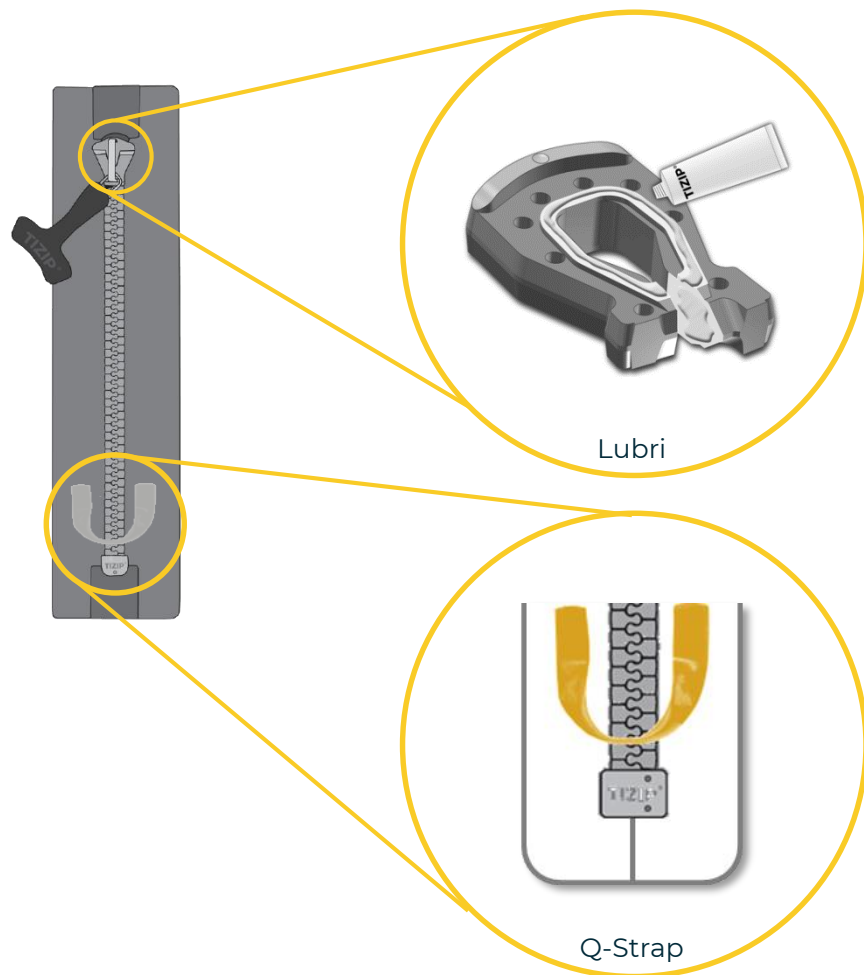

### Manipulation

- Actionnez le curseur avec précaution. Ne tirez pas en biais, cela risque d'altérer l'étanchéité des fermetures à glissières ou de les endommager.
- Évitez de distendre le boîtier et les extrémités. Ne séparez jamais avec force les deux côtés de la fermeture à glissière.
- Veillez à ne pas plier ni écraser les fermetures à glissières.
- Fermez correctement chaque fermeture à glissière, de sorte que le curseur se trouve dans le boîtier pour garantir une parfaite étanchéité.

### Nettoyage

- Nous recommandons une solution légèrement savonneuse et une brosse à poils fins.
- N'utilisez pas de solvants ni de nettoyeurs agressifs car ils risquent de nuire au bon fonctionnement de la fermeture.

### Lubrification à la Graisse

- De temps à autre, par exemple après un rangement prolongé sans utilisation, il faudra graisser des fermetures à glissières MasterSeal.
- Un graissage en bonne et due forme avant utilisation est décisif pour garantir le bon fonctionnement.
- Au préalable, veuillez nettoyer le boîtier de la fermeture à glissière.
- Ensuite, appliquez avec précaution de la graisse dans la zone du boîtier, recto verso, ainsi qu'à l'intérieur, dans la zone de transition vers la chaîne de la fermeture à glissière.
- N'appliquez pas de graisse le long de la chaîne.
- Utilisez la graisse originale TIZIP®.
- Éliminez l'excédent de graisse car il peut provoquer des taches.

### Stockage

- Les fermetures à glissière TIZIP® doivent être stockées complètement fermées, sèches, propres et sans se plier.

# MASTERSEAL 6

## OPPORTUNITÉS DE CONFIGURATION



### 1.0 Tape

1.1	Overhang	25 mm
1.2	Overhang	16 mm
1.3	Width	40 mm
1.4	Width	50 mm
1.5	Optic	plain
1.6	Optic	structured
1.7	Optic	custom



<input checked="" type="checkbox"/>	<input checked="" type="checkbox"/>	<input type="checkbox"/>
<input type="checkbox"/>	<input type="checkbox"/>	<input type="checkbox"/>
<input checked="" type="checkbox"/>	<input checked="" type="checkbox"/>	<input checked="" type="checkbox"/>
<input type="checkbox"/>	<input type="checkbox"/>	<input type="checkbox"/>
<input checked="" type="checkbox"/>	<input checked="" type="checkbox"/>	<input checked="" type="checkbox"/>
<input type="checkbox"/>	<input type="checkbox"/>	<input type="checkbox"/>
<input type="checkbox"/>	<input type="checkbox"/>	<input type="checkbox"/>



<input checked="" type="checkbox"/>	<input type="checkbox"/>	<input type="checkbox"/>	<input type="checkbox"/>	<input type="checkbox"/>	<input type="checkbox"/>	<input type="checkbox"/>	<input type="checkbox"/>	<input type="checkbox"/>	<input type="checkbox"/>	<input type="checkbox"/>
<input checked="" type="checkbox"/>	<input type="checkbox"/>	<input type="checkbox"/>	<input type="checkbox"/>	<input type="checkbox"/>	<input type="checkbox"/>	<input type="checkbox"/>	<input type="checkbox"/>	<input type="checkbox"/>	<input type="checkbox"/>	<input type="checkbox"/>
<input checked="" type="checkbox"/>	<input type="checkbox"/>	<input type="checkbox"/>	<input type="checkbox"/>	<input type="checkbox"/>	<input type="checkbox"/>	<input type="checkbox"/>	<input type="checkbox"/>	<input type="checkbox"/>	<input type="checkbox"/>	<input type="checkbox"/>

Standard     Option

# MASTERSEAL 6

## OPPORTUNITÉS DE CONFIGURATION



### 2.0 Pattern

- 2.1 Position front side
- 2.2 Position back side



### 3.0 Teeth

- 3.1 Regular Quality 200 N/cm
- 3.2 Performance optimized (from 01.04.20) Easy operation & durability 160 N/cm

### 4.0 Slider

- 4.1 Standard Quality Polymer 0,2 bar
- 4.2 Brake System Polymer 0,0 bar



Option	Black	RAL 7016	Pantone 000 C	Pantone 7501 C	Pantone 7497 C	Pantone 2426 C	Pantone 18-1555	Pantone 2174 C	Pantone 13-0752	Customized
2.1 Position front side	<input checked="" type="checkbox"/>	<input type="checkbox"/>	<input type="checkbox"/>	<input type="checkbox"/>	<input type="checkbox"/>	<input type="checkbox"/>	<input type="checkbox"/>	<input type="checkbox"/>	<input type="checkbox"/>	<input type="checkbox"/>
2.2 Position back side	<input checked="" type="checkbox"/>	<input type="checkbox"/>	<input type="checkbox"/>	<input type="checkbox"/>	<input type="checkbox"/>	<input type="checkbox"/>	<input type="checkbox"/>	<input type="checkbox"/>	<input type="checkbox"/>	<input type="checkbox"/>
3.1 Regular Quality 200 N/cm	<input checked="" type="checkbox"/>	<input type="checkbox"/>	<input type="checkbox"/>	<input type="checkbox"/>	<input type="checkbox"/>	<input type="checkbox"/>	<input type="checkbox"/>	<input type="checkbox"/>	<input type="checkbox"/>	<input type="checkbox"/>
3.2 Performance optimized (from 01.04.20) Easy operation & durability 160 N/cm	<input checked="" type="checkbox"/>	<input type="checkbox"/>	<input type="checkbox"/>	<input type="checkbox"/>	<input type="checkbox"/>	<input type="checkbox"/>	<input type="checkbox"/>	<input type="checkbox"/>	<input type="checkbox"/>	<input type="checkbox"/>
4.1 Standard Quality Polymer 0,2 bar	<input checked="" type="checkbox"/>	<input type="checkbox"/>	<input type="checkbox"/>	<input type="checkbox"/>	<input type="checkbox"/>	<input type="checkbox"/>	<input type="checkbox"/>	<input type="checkbox"/>	<input type="checkbox"/>	<input type="checkbox"/>
4.2 Brake System Polymer 0,0 bar	<input checked="" type="checkbox"/>	<input type="checkbox"/>	<input type="checkbox"/>	<input type="checkbox"/>	<input type="checkbox"/>	<input type="checkbox"/>	<input type="checkbox"/>	<input type="checkbox"/>	<input type="checkbox"/>	<input type="checkbox"/>

■ Standard    □ Option

# MASTERSEAL 6

## OPPORTUNITÉS DE CONFIGURATION



### 5.0 Puller

Code	Description	Length	Image
5.1	TIZIP-Logo Metal mount	35 mm	
5.2	TIZIP-Logo Metal mount	25 mm	
5.3	TIZIP-Logo Metal mount	15 mm	
5.4	TIZIP-Logo Cord mount	35 mm	
5.5	TIZIP-Logo Cord mount	25 mm	
5.6	Cord mount Length	12 mm	
5.7	Cord mount Length	14 mm	
5.8	TIZIP-Logo Webbing mount	35 mm	
5.9	TIZIP-Logo Webbing mount	10 mm	

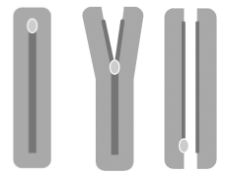

Black	RAL 7016	Pantone 000 C	Pantone 7501 C	Pantone 7497 C	Pantone 2426 C	Pantone 18-1555	Pantone 2174 C	Pantone 13-0752	Customized
■	□	□	□	□	□	□	□	□	□
■	□	□	□	□	□	□	□	□	□
■	□	□	□	□	□	□	□	□	□
■	□	□	□	□	□	□	□	□	□
■	□	□	□	□	□	□	□	□	□
■	□	□	□	□	□	□	□	□	□
■	□	□	□	□	□	□	□	□	□
■	□	□	□	□	□	□	□	□	□
■	□	□	□	□	□	□	□	□	□

■ Standard □ Option





# MASTERSEAL 6

## OPPORTUNITÉS DE CONFIGURATION



### 6.0 Options

				
6.1	Q-strap Reinforcement (welded)	docking end	<input type="checkbox"/>	<input type="checkbox"/>
6.2	Q-strap Reinforcement (welded)	bottom stop	<input type="checkbox"/>	<input type="checkbox"/>
6.3	Pin-Box Left handling		<input type="checkbox"/>	<input type="checkbox"/>
6.4	Puller Customized Logo		<input type="checkbox"/>	<input type="checkbox"/>
6.5	Welding electrode		<input type="checkbox"/>	<input type="checkbox"/>

Black	RAL 7016	Pantone 000 C	Pantone 7501 C	Pantone 7497 C	Pantone 2426 C	Pantone 18-1555	Pantone 2174 C	Pantone 13-0752	Customized
-------	----------	---------------	----------------	----------------	----------------	-----------------	----------------	-----------------	------------

<input checked="" type="checkbox"/>	<input type="checkbox"/>	<input type="checkbox"/>	<input type="checkbox"/>	<input type="checkbox"/>	<input type="checkbox"/>	<input type="checkbox"/>	<input type="checkbox"/>	<input type="checkbox"/>	<input type="checkbox"/>
<input checked="" type="checkbox"/>	<input type="checkbox"/>	<input type="checkbox"/>	<input type="checkbox"/>	<input type="checkbox"/>	<input type="checkbox"/>	<input type="checkbox"/>	<input type="checkbox"/>	<input type="checkbox"/>	<input type="checkbox"/>

■ Standard    □ Option

MASTERSEAL 6

[WWW.TIZIP.COM](http://WWW.TIZIP.COM)



**Copyright © 2020**

- Le contenu est soumis à la loi allemande sur le droit d'auteur.
- La duplication, le traitement et la distribution nécessitent l'accord écrit de TITEX. Les copies ne sont pas autorisées à des fins commerciales

**Titex Vertriebs-GmbH**

- Rainstrasse
- D- 91560 Heilsbronn
- [info@tizip.com](mailto:info@tizip.com) | [www.tizip.com](http://www.tizip.com)

Follow us on social media



**MADE IN GERMANY**