

WATERSEAL

- **ВАРИАНТЫ** 2
- **ТЕХНИЧЕСКИЕ ДАННЫЕ** 3
- **ПРИМЕНЕНИЯ** 4
- **ИСПОЛЬЗОВАНИЕ** 5
- **КОНФИГУРАЦИИ** 7



ВОДОНЕПРОНИЦАЕМЫЕ ЗАСТЁЖКИ-МОЛНИИ ПРЕМИУМ
КЛАССА, НЕМЕЦКОГО ПРОИЗВОДСТВА



водонепроницаемые

WATERSEAL

ВАРИАНТЫ

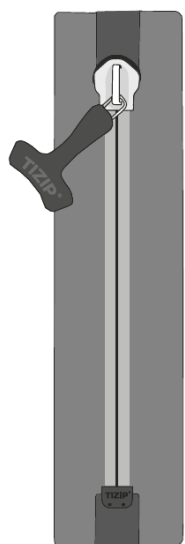

WaterSeal
HE

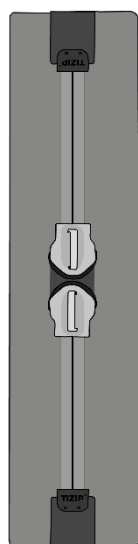

WaterSeal
HH

1 бегунок/слайдер 2 бегунок/слайдер

**неразъёмный с двух
сторон**

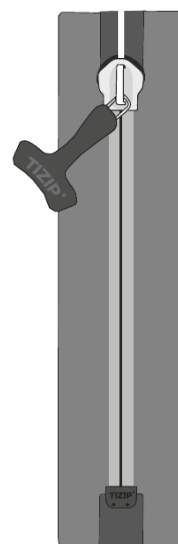

WaterSeal
TS

1 бегунок/слайдер

**разъёмный с одной
стороны**

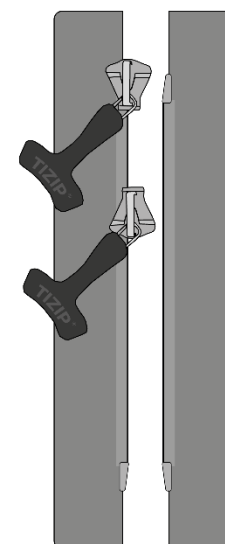

WaterSeal
PB

2 бегунок/слайдер

разъёмный

WATERSEAL

ТЕХНИЧЕСКИЕ ДАННЫЕ

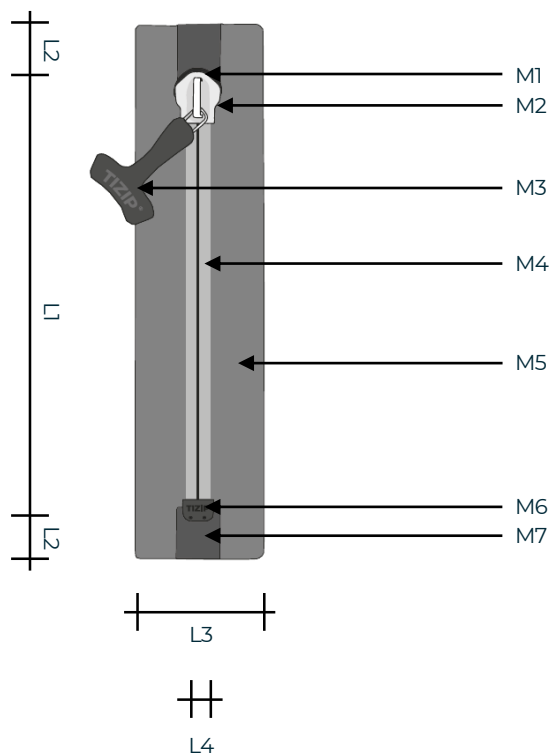

Размеры*

- L1 Чистая длина: 200- >>10.000 мм
- L2 Длина свеса: 16 мм / 25 мм
- L3 Ширина ленты: 50 мм / 70 мм
- L4 Ширина звеньев: 9 мм

Материал*

- M1 Порт: Термопластичный полиуретан
- M2 Бегунок/слайдер: Металл, пластмасса
- M3 Ухватка/пуллер: Полиуретан
- M4 Звенья: Полиэстер монофиламент
- M5 Лента: Полиэстер с полиуретановым покрытием
- M6 Ограничитель: Термопластичный полиуретан
- M7 Укрепление: Полиэстер с полиуретановым покрытием

Параметры*

- ☔ Герметичность: 50 мбар (IPX5)
- ↔ Поперечный ход: 300 Н/см
- 🌡 Температура: -30° до +70° С

Обработка*

Высокочастотная сварка, втачивание + крепление тесьмой или склеивание

* конечные значения в зависимости от конфигурации

WATERSEAL



ПРИМЕНЕНИЯ / СВОЙСТВА / КРЕПЛЕНИЕ

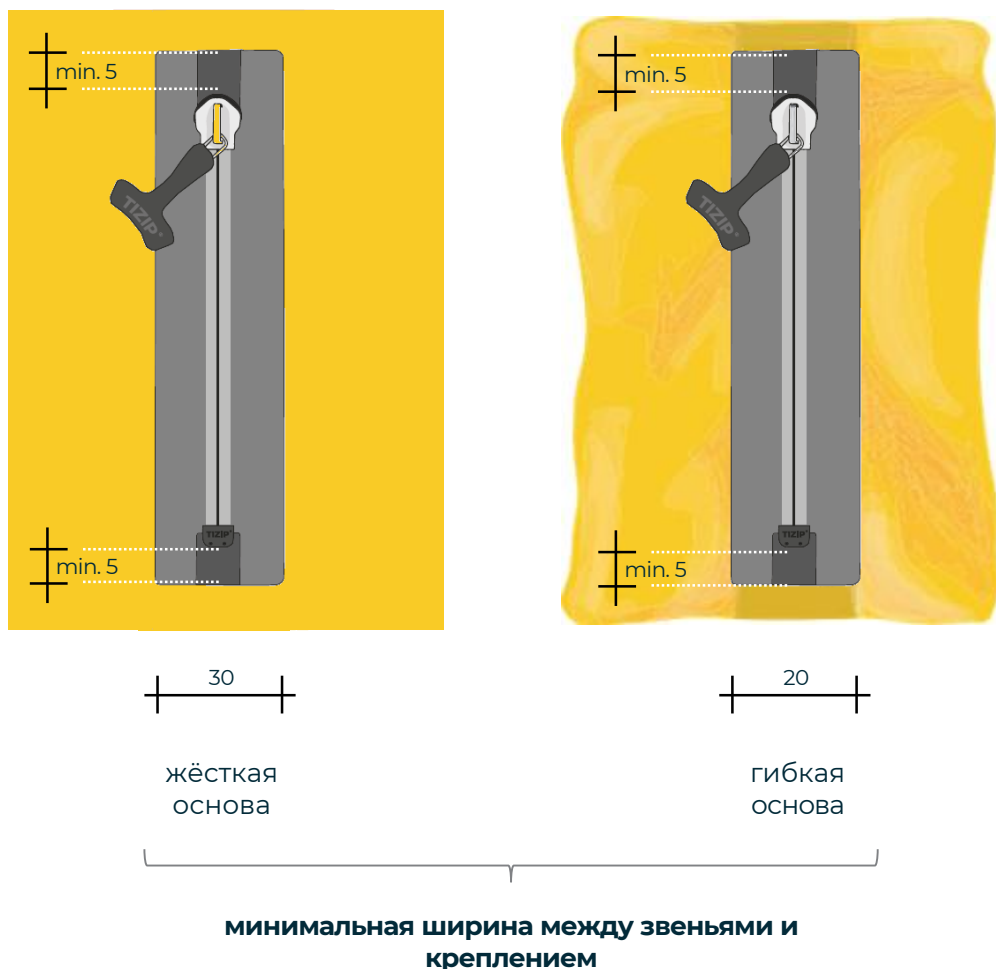

Применения

- Защитная одежда
 - Обувь
 - Палатки, различные виды укрытий
 - Рюкзаки, дорожные и холодильные сумки
 - Подобное
- Одежда
- Уличная экипировка

Свойства

- Атмосфероустойчивый
- Пригоден для пресной и солёной воды
- Маслонепроницаемый и бензостойкий

Крепление

- Вне зависимости от вида фиксации рекомендуется соблюдать минимальную ширину между звеньями и креплением длиной 20 мм.
- При жёсткой основе (ткань, плёнка, неопрен, и т. д.) необходимо увеличить расстояние между звеньями и креплением до как минимум 30 мм.
- При креплении поверхность застёжки-молнии должна оставаться гладкой.
- Температура и длительность сварки, электрод и прижимное давление должно быть оптимально подобрано к выбранной конфигурации застёжки-молнии. Перед креплением рекомендуется провести тесты.

WATERSEAL



ПРАВИЛЬНОЕ ИСПОЛЬЗОВАНИЕ / УХОД / ХРАНЕНИЕ

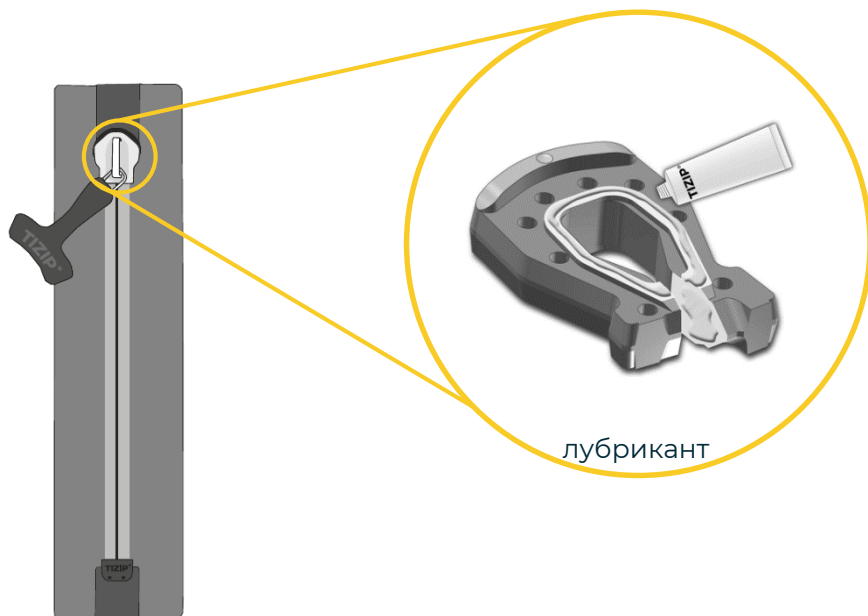

Правильное использование

- Обращайтесь аккуратно с бегунком. Если его тянуть под углом, то это может негативно сказаться на герметичности или его работе.
- Избегайте чрезмерного растяжения портов и краёв, например, используя Q-Strap. Не растягивайте оба конца застёжки-молнии с силой.
- Следите за тем, чтобы застёжки-молнии не подвергались деформации. Это может нарушить их функциональность.
- Закрывайте застёжку-молнию так, чтобы бегунок был правильно расположен в порту, для обеспечения герметичности.

Чистка

- Частицы загрязнения, в особенности находящиеся между звеньями, могут воздействовать на кромки уплотнения и, таким образом, нарушить герметичность.
- Мы рекомендуем чистку лёгким мыльным раствором с помощью мягкой щётки.
- Используйте никаких растворителей или агрессивных моющих средств, так как они могут негативно повлиять на работу застёжки-молнии.

Смазка

- Застёжки-молнии WaterSeal необходимо время от времени смазывать.
- Аккуратно нанесите смазку у порта, с лицевой и обратной стороны, а также и с внутренней стороны перехода к цепи звеньев.
- Не используйте смазку вдоль цепи звеньев.
- Во избежание образования пятен уберите излишнюю смазку.
- Используйте исключительно оригинальную смазку от TIZIP®.

Хранение

- Застёжки-молнии TIZIP® должны храниться полностью закрытыми и без сгибов.

WATERSEAL



РУКОВОДСТВО ПО РЕМОНТУ ПРИ ИЗБЫТОЧНОМ НАПРЯЖЕНИИ

1

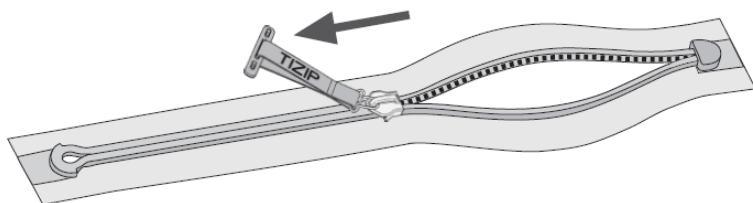

2

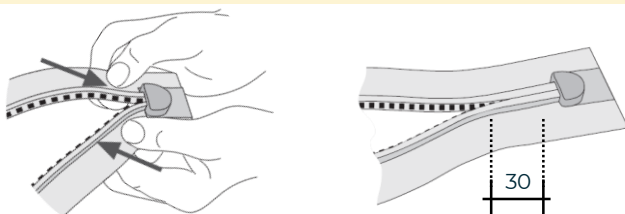

3

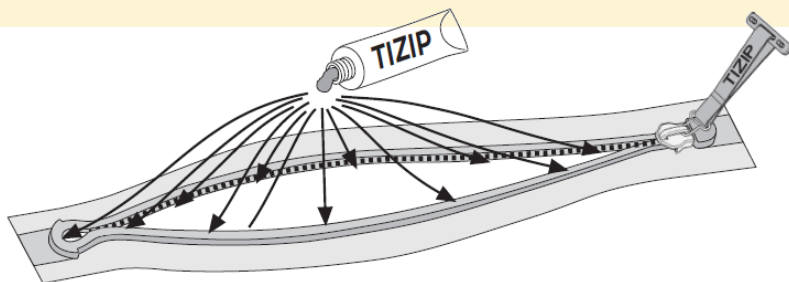

4

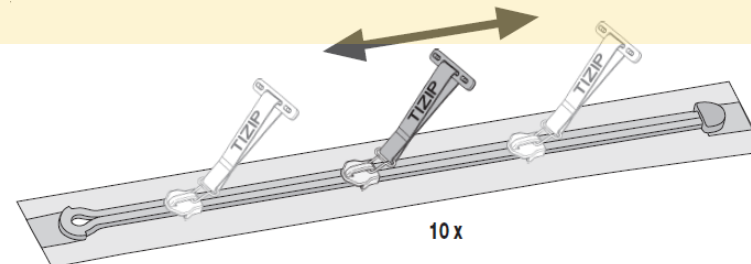

5

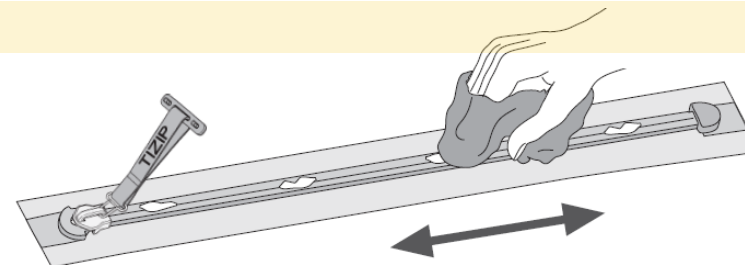

ИЗБЫТОЧНОЕ НАПРЯЖЕНИЕ

- В случае избыточного напряжения во время закрытия, может случиться, что половинки цепи внутри бегунка не сцепятся. Замок остаётся открытым, но не повреждённым.
- Для ремонта просто потяните ползунок назад и застегните застёжку-молнию заново с уменьшенным боковым натяжением.
- Если цепь открыта до нижнего ограничителя, то сперва необходимо сцепить нижние три сантиметра вручную.
- Затем отодвиньте бегунок в восстановленную зону.

WATERSEAL

КОНФИГУРАЦИИ

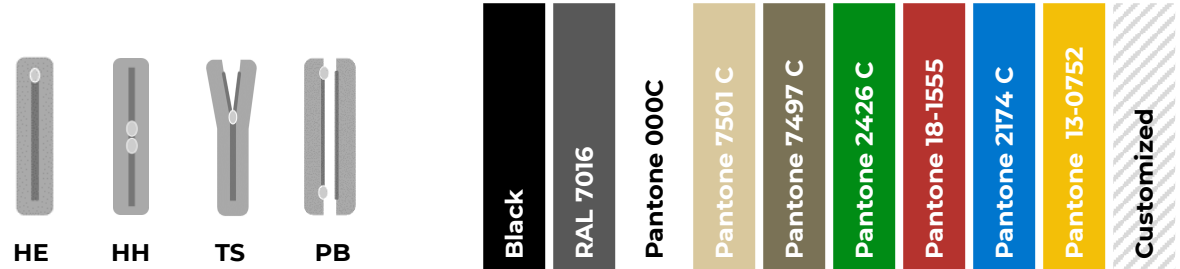

1.0 GEOMETRY

1.1	L1 - Length	200 – 10.000 mm	←-----> other lengths on request			
1.2	L2 - Overhang	25 / 25 mm	■	■	■	
1.3	L2 - Overhang	16 / 16 mm	□	□	□	
1.4	L2 - Overhang	0 / 0 mm				■
1.5	L3 - Width	50 mm	□	□	□	□
1.6	L3 - Width	70 mm	■	■	■	■

■ Standard □ Option

WATERSEAL

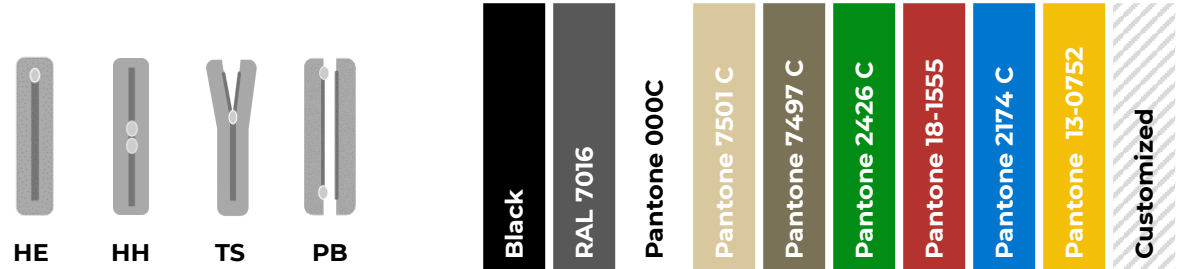

КОНФИГУРАЦИИ



2.0 OPTIC

			HE	HH	TS	PB	Black	RAL 7016	Pantone 000C	Pantone 7501 C	Pantone 7497 C	Pantone 2426 C	Pantone 18-1555	Pantone 2174 C	Pantone 13-0752	Customized
2.1	M5 - Tape	plain	■	■	■	■	■	□	□	□	□	□	□	□	□	□
2.2	M7 - Pattern	front side	■	■	■	■	■	□	□	□	□	□	□	□	□	□

3.0 SLIDER

			HE	HH	TS	PB	Black	RAL 7016	Pantone 000C	Pantone 7501 C	Pantone 7497 C	Pantone 2426 C	Pantone 18-1555	Pantone 2174 C	Pantone 13-0752	Customized
3.1	M2 - Metal Slider		■	■	■											
3.2	M2 - Polymer Slider					■	■									

■ Standard □ Option

WATERSEAL

КОНФИГУРАЦИИ

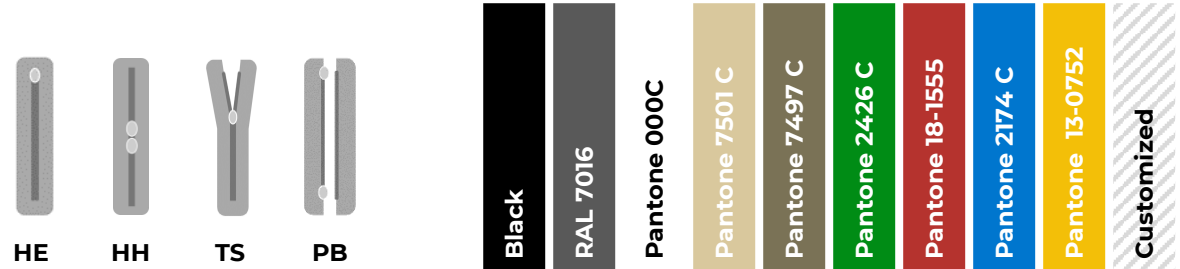

4.0 PULLER

			HE	HH	TS	PB	Black	RAL 7016	Pantone 000C	Pantone 7501 C	Pantone 7497 C	Pantone 2426 C	Pantone 18-1555	Pantone 2174 C	Pantone 13-0752	Customized	
4.1	M3 - Puller 35M	35 mm		<input type="checkbox"/>	<input type="checkbox"/>	<input checked="" type="checkbox"/>	<input checked="" type="checkbox"/>	<input type="checkbox"/>	<input type="checkbox"/>	<input type="checkbox"/>	<input type="checkbox"/>	<input type="checkbox"/>	<input type="checkbox"/>	<input type="checkbox"/>	<input type="checkbox"/>	<input type="checkbox"/>	<input type="checkbox"/>
4.2	M3 - Puller 35C	35 mm		<input type="checkbox"/>	<input type="checkbox"/>	<input type="checkbox"/>	<input checked="" type="checkbox"/>	<input type="checkbox"/>	<input type="checkbox"/>	<input type="checkbox"/>	<input type="checkbox"/>	<input type="checkbox"/>	<input type="checkbox"/>	<input type="checkbox"/>	<input type="checkbox"/>	<input type="checkbox"/>	<input type="checkbox"/>
4.3	M3 - Puller 70W	70 mm		<input type="checkbox"/>	<input type="checkbox"/>	<input type="checkbox"/>	<input type="checkbox"/>	<input type="checkbox"/>	<input type="checkbox"/>	<input type="checkbox"/>	<input type="checkbox"/>	<input type="checkbox"/>	<input checked="" type="checkbox"/>	<input type="checkbox"/>	<input type="checkbox"/>	<input type="checkbox"/>	<input type="checkbox"/>
4.4	M3 - Puller 35W	35 mm		<input type="checkbox"/>	<input checked="" type="checkbox"/>	<input type="checkbox"/>	<input checked="" type="checkbox"/>	<input type="checkbox"/>	<input type="checkbox"/>	<input type="checkbox"/>	<input type="checkbox"/>	<input type="checkbox"/>	<input type="checkbox"/>	<input type="checkbox"/>	<input type="checkbox"/>	<input type="checkbox"/>	<input type="checkbox"/>
4.5	M3 - Puller 10W	10 mm		<input checked="" type="checkbox"/>	<input checked="" type="checkbox"/>	<input type="checkbox"/>	<input checked="" type="checkbox"/>	<input type="checkbox"/>	<input type="checkbox"/>	<input type="checkbox"/>	<input type="checkbox"/>	<input type="checkbox"/>	<input type="checkbox"/>	<input type="checkbox"/>	<input type="checkbox"/>	<input type="checkbox"/>	<input type="checkbox"/>
4.6	Puller Customized logo	only with 4.1		<input type="checkbox"/>	<input type="checkbox"/>	<input type="checkbox"/>	<input checked="" type="checkbox"/>	<input type="checkbox"/>	<input type="checkbox"/>	<input type="checkbox"/>	<input type="checkbox"/>	<input type="checkbox"/>	<input type="checkbox"/>	<input type="checkbox"/>	<input type="checkbox"/>	<input type="checkbox"/>	<input type="checkbox"/>

■ Standard □ Option

WATERSEAL

WWW.TIZIP.COM



Urheberrecht © 2022

- Inhalte und Werke unterliegen dem deutschen Urheberrecht.
- Vervielfältigung, Bearbeitung, Verbreitung bedürfen der schriftlichen Zustimmung von TITEX.
- Kopien sind für kommerziellen Gebrauch nicht gestattet

GDS GmbH & Co. KG

- Rainstrasse 8
- 91560 Heilsbronn, Deutschland
- info@tizip.com | www.tizip.com

Follow us on social media

